

## CZ - Pokyny pro montáž zásuvky keystone (HDMI, RJ45, SAT, TV, aj.) - ZKR v provedení retro

### 1. Při montáži keystone zásuvek je nutné klást důraz na tyto podmínky:

- montážní krabice pro zásuvky musí být umístěna v rovině s omítkou
- v případě problému s „utopenou“ elektroinstalační krabicí použijte vymežovací (distanční) kroužky VK1 nebo VK2 (nejsou součástí balení). Zabrání tím zdeformování kovového rámečku přístroje při dotažení šroubů
- připevnění do instalační krabice se provádí pomocí plechového rámečku dvěma šrouby  $\varnothing$  3 mm
- pro instalaci vícenásobných sestav přístrojů použijte vícenásobné krabice, které mají rozteč středů 71mm
- zásuvky doporučujeme umístit do elektroinstalačních krabic o min. hloubce cca 40 mm

### 2. Dokončení montáže spínače:

- vložte keystone modul do otvoru plechového rámečku (obr. 1). U modulu PC je jiná poloha vložení viz obr. 4.
- zásuvku namontujte do elektroinstalační krabice, vložte dva šroubky a pomocí šroubováku utáhněte (obr. 2)
- na kovový rámeček zásuvky položte rámeček (keramický, dřevěný, betonový, skleněný) a zajistěte krytem konektoru pomocí šroubu (obr. 3). U keramického a skleněného rámečku dotahujte šrouby utahovacím momentem 0,05 Nm. Při větší utahovací síle může dojít k prasknutí keramického či skleněného rámečku

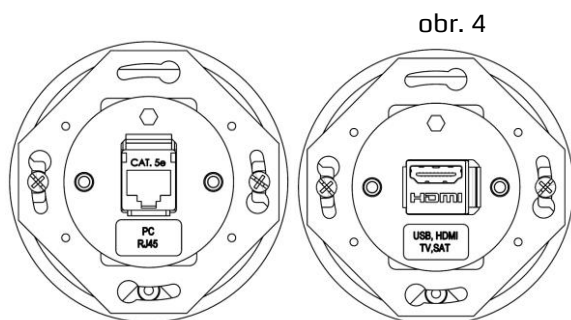
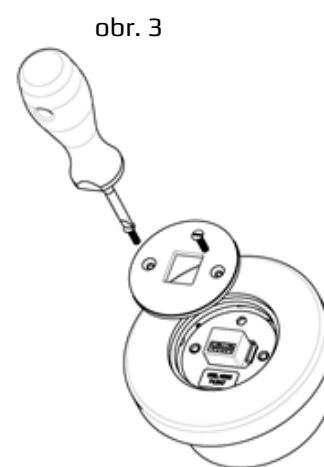
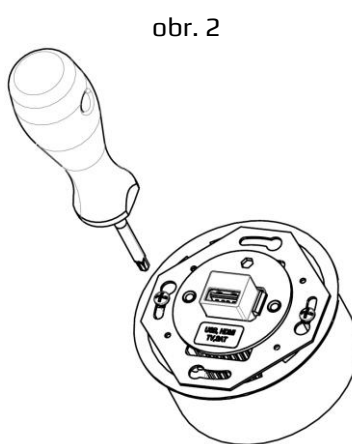
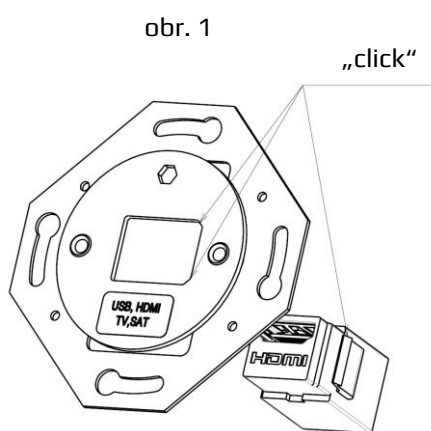

Keystone moduly HDMI, RJ45, SAT, TV aj.

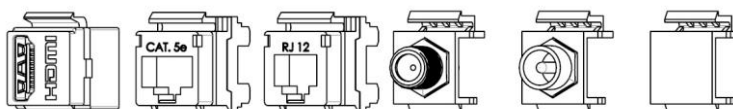

Vymežovací kroužky VK 1 a VK 2 nejsou součástí balení



### Údržba:

Keystone zásuvka nevyžaduje žádnou údržbu!

Kryty zásuvky nikdy neotírejte, ani neumývejte drsnými čistícími utěrkami a nepoužívejte agresivní chemické látky (benzín, aceton apod.).

Výrobek neobsahuje žádné nebezpečné látky. Po ukončení životnosti je nutné s ním nakládat ve smyslu platného zákona o odpadech, respektive dle příslušných navazujících předpisů.



## CZ - Pokyny pro montáž záslepky v provedení **retro**

### 1. Při montáži záslepky spínače je nutné klást důraz na tyto podmínky:

- montážní krabice pro zásuvky musí být umístěna v rovině s omítkou
- v případě problému s „utopenou“ elektroinstalační krabicí použijte vymežovací (distanční) kroužky VK1 nebo VK2 (nejsou součástí balení). Zabrání tím zdeformování kovového rámečku přístroje při dotažení šroubů
- připevnění do instalační krabice se provádí pomocí plechového rámečku dvěma šrouby  $\varnothing$  3 mm
- pro instalaci vícenásobných sestav přístrojů použijte vícenásobné krabice, které mají rozteč středů 71mm
- doporučujeme použití elektroinstalačních krabic o min. hloubce cca 40 mm

### 2. Dokončení montáže záslepky spínače:

- kovový rámeček pro záslepku spínače (obr. 1) namontujte do elektroinstalační krabice - pomocí šroubováku utáhněte dva šroubky
- připravte si designový rámeček (keramický, dřevěný, betonový, skleněný), krytku záslepky vč. těsnění (v případě skleněného designového rámečku se těsnění nepoužije), šroubky
- na kovový rámeček pro záslepku spínače namontovaný v elektroinstalační krabici přiložte designový rámeček, krytku záslepky a zajistěte pomocí šroubů (obr. 2). U keramického a skleněného rámečku dotahujte šrouby utahovacím momentem 0,05 Nm. Při větší utahovací síle může dojít k prasknutí keramického či skleněného rámečku

obr. 1

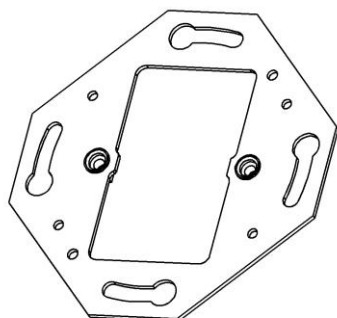

obr. 2

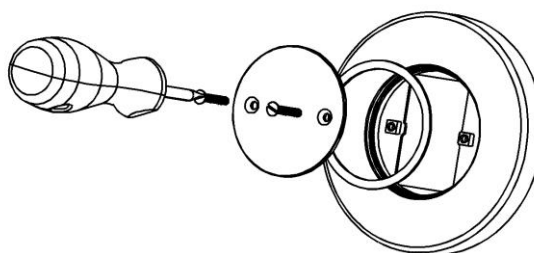

Vymežovací kroužky VK 1 a VK 2 nejsou součástí balení

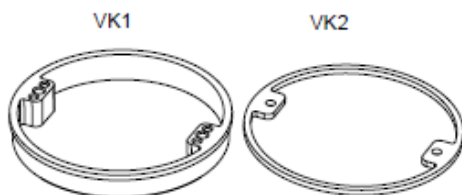

### Údržba:

Záslepka nevyžaduje žádnou údržbu!

Kryty záslepky nikdy neotírejte, ani neumývejte drsnými čistícími utěrkami a nepoužívejte agresivní chemické látky (benzín, aceton apod.).

Výrobek neobsahuje žádné nebezpečné látky. Po ukončení životnosti je nutné s ním nakládat ve smyslu platného zákona o odpadech, respektive dle příslušných navazujících předpisů.

Výrobce: **OBZOR, výrobní družstvo Zlín**, Na Slanici 378, Zlín, ČR  
tel.:+420 577 195 175, e-mail: ots@obzor.cz, www.obzor.cz



**OBZOR**