

CZ - Pokyny pro montáž domovních spínačů - DSR v provedení **retro**

Bezpečnost při montáži:

Spínač je určen pro proudy do 16 AX a pro napětí 250 V AC. Instalaci je proto nutné svěřit osobě s odpovídající elektrotechnickou kvalifikací. Před zahájením instalace vždy odpojte síťové napětí.

1. Při montáži spínačů je nutné klást důraz na tyto podmínky:

- montážní krabice pro spínače musí být umístěna v rovině s omítkou
- v případě problému s „utopenou“ elektroinstalační krabicí je nutné použít vymešovací (distanční) kroužky VK1 nebo VK2 a tím zabránit zdeformování kovového rámečku přístroje při dotažení šroubů
- připevnění do instalační krabice se provádí přes plechový rámeček spínače dvěma šrouby $\varnothing 3$ mm
- pro instalaci vícenásobných sestav přístrojů je nutné použít vícenásobné krabice, které mají rozteč středů 71 mm
- spínače řazení 1, 2, 5, 6, 1/0 je možné upevnit do elektroinstalačních krabic o min. hloubce cca 42 mm a spínač řazení 7 a přepínač 3 světel do elektroinstalačních krabic o min. hloubce cca 60 mm

2. Připojení spínače:

- spínače jsou konstruovány pro připojení vodičů od $1,5 \text{ mm}^2$ do $2,5 \text{ mm}^2$
- vodiče odizolujeme v celkové délce max. 10 mm
- vodiče připojujeme dle schémat zapojení – viz schéma zapojení
- vodiče dotahujeme utahovacím momentem 1 Nm. K utažení použijte šroubovák TORX č. 15
- před namontováním spínače do elektroinstalační krabice je nutné přezkontrolovat správnost a pevnost uchycení vodičů ve svorkách přístroje a uvolněné vodiče opět dotáhnout

3. Dokončení montáže spínače:

- montáž spínače ve vypnuté poloze (řazení 1, 2, 5, 1/0 a přepínač 3 světel) – spínač se umístí do elektroinstalační krabice tak, aby aretační kolík spínače byl ve vodorovné poloze (obr. 1)
- na kovový rámeček strojku položíme rámeček (keramický, dřevěný, skleněný, betonový), který zajistíme sestavou klíčky pomocí šroubů. (obr. 2 a obr. 3). Se skleněným rámečkem je sestava klíčky spojena dohromady. Při použití keramického rámečku dotahujeme šrouby utahovacím momentem 0,05 Nm. Při větší utahovací síle může dojít k prasknutí keramického rámečku.

obr. 1

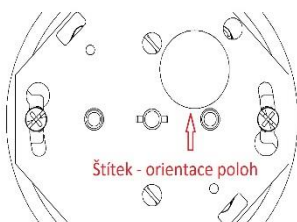

obr. 2

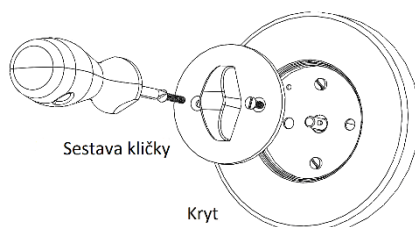

obr.3



Schéma zapojení:



Orientace poloh – popis:

0 – vypnuto 1 – zapnuto (světlo 1) 2 – zapnuto (světlo 2) 3 – zapnuto (světlo 3)

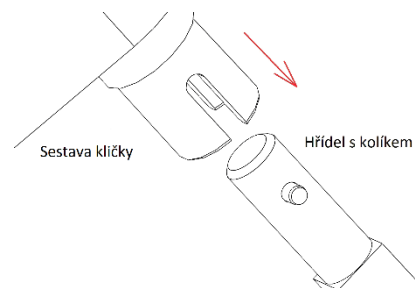
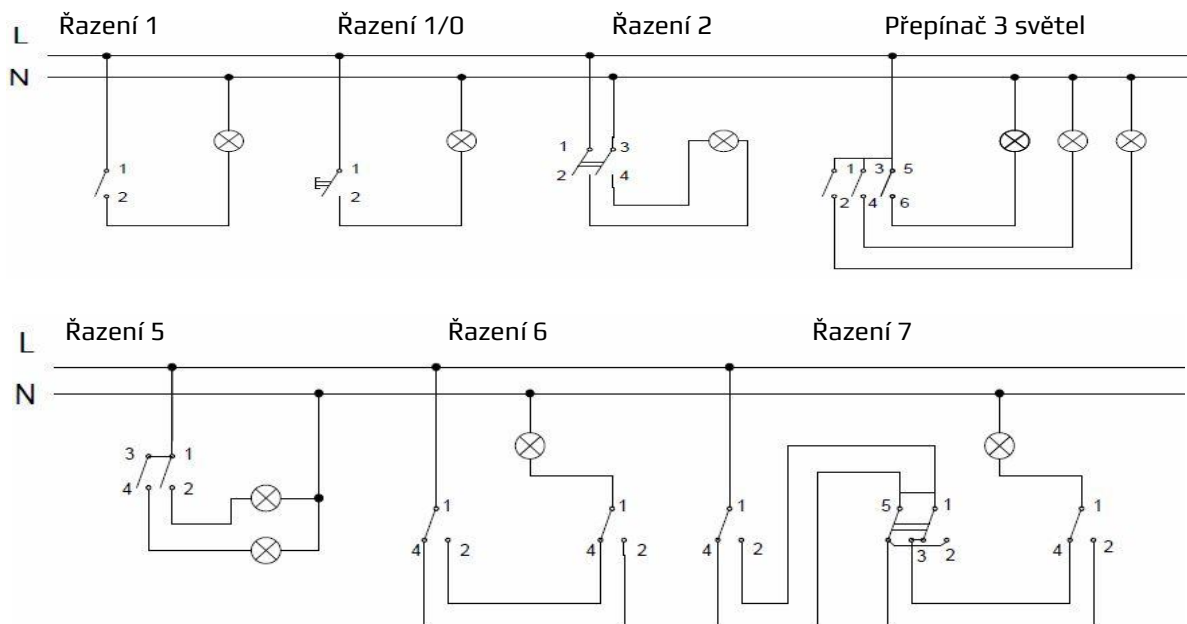
Řazení 1, 2

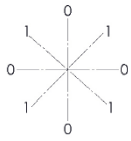

Řazení 5

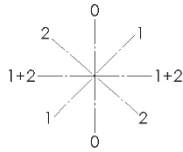

Řazení 6, 7

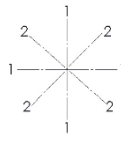

Řazení 1/0

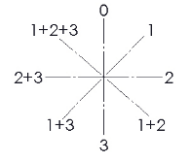

Přepínač 3 světel

**Údržba:**Přístroj spínače nevyžaduje žádnou údržbu!

Kryty přístrojů nikdy neotírejte ani neumývejte drsnými čistícími utěrkami a nepoužívejte agresivní chemické látky (benzín, aceton apod.).

CZ-Pokyny pro montáž domovní jednozásuvky schuko – v provedení retro**Bezpečnost při montáži:**

Zásuvka je určena pro proudy do 16 AX a pro napětí 250 V AC. Instalaci je proto nutné svěřit osobě s odpovídající elektrotechnickou kvalifikací. Před zahájením instalace vždy odpojte síťové napětí.

1. Při montáži zásuvky je nutné klást důraz na tyto podmínky:

- montážní krabice pro zásuvky musí být umístěna v rovině s omítkou
- v případě problému s „utopenou“ elektroinstalační krabicí je nutné použít vymešovací (distanční) kroužky VK1 nebo VK2 a tím zabránit zdeformování kovového rámečku přístroje při dotažení šroubů
- připevnění do instalační krabice se provádí přes plechový rámeček spínače dvěma šrouby \varnothing 3 mm
- pro instalaci vícenásobných sestav přístrojů je nutné použít vícenásobné krabice, které mají rozteč středů 71 mm
- zásuvky doporučujeme umístit do elektroinstalačních krabic o min. hloubce cca 40 mm

2. Připojení zásuvky:

- svorka je vhodná pro připojení vodiče 2,5 mm²
- vodiče odizolujeme v celkové délce max. 10 mm
- před namontováním zásuvky do elektroinstalační krabice je nutné překontrolovat správnost a pevnost uchycení vodičů ve svorkách přístroje a uvolněné vodiče opět dotáhnout

3. Dokončení montáže zásuvky:

- zásuvku namontujeme do elektroinstalační krabice (obr. 1)
- na kovový rámeček zásuvky položíme rámeček (keramický, dřevěný, skleněný, betonový) a zajistíme krytem zásuvky pomocí šroubu (obr. 2). U keramického rámečku dotahujeme šrouby utahovacím momentem 0,05 Nm. Při větší utahovací síle může dojít k prasknutí keramického rámečku.
- při použití keramického rámečku je nutné na kryt zásuvky nasadit těsnění (obr. 3), u skleněného rámečku těsnění nepoužívat.

obr. 1

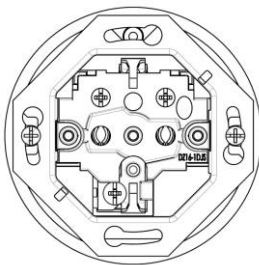

obr. 2



obr. 3

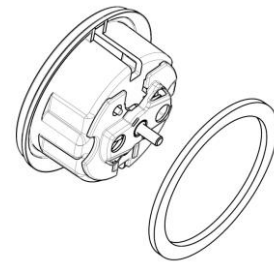

VK1

VK2

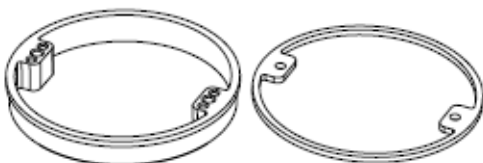

Upozornění: nefunkční nebo poškozený přístroj nepoužívat a zajistit ho proti používání. Demontáž je nutné svěřit osobě s odpovídající elektrotechnickou kvalifikací. Pokud přístroj nebude osazen pohledovými díly, nesmí být uveden do napěťového stavu.

Výrobek neobsahuje žádné nebezpečné látky, po ukončení životnosti je nutné s ním nakládat ve smyslu platného zákona o odpadech, respektive dle příslušných navazujících předpisů.